

WH-UD12HE8 / WH-ADC0916H9E8

TŘÍFÁZOVÉ PROVEDENÍ

Panasonic vyvinul vysoce účinné řešení, které se snadno instaluje.

Aquarea All in One patří k nové generaci tepelných čerpadel Panasonic pro vytápění, chlazení a ohřev teplé užitkové vody (TUV).

Tato nová řada inteligentně integruje nejlepší technologii s prémiovou nádrží z nerezové oceli Hydrokitu.

- **NOVINKA!** Dotykový ovladač
- **NOVINKA!** Vnitřní jednotka

- Úspora prostoru:
- 1 800 x 598 x 717 (V x Š x H)
- Snížení nákladů na instalaci
- Potrubí ve spodní části jednotky All in One (snadná instalace)
- Snížená doba instalace a minimalizace chyb při instalaci
- Snadné nastavení dálkového ovládání
- Menší prostor nutný k instalaci
- Elektrické přípojky na přední části
- Snadnější instalace a údržba

AQUAREA
All in One / High Performance



Topný výkon při teplotě +7°C (teplota topné vody 35°C)	12,00 kW	
COP při teplotě +7°C (teplota topné vody 35°C)	4,74	
Topný výkon při teplotě +2°C (teplota topné vody 35°C)	11,4 kW	
COP při teplotě +2°C (teplota topné vody 35°C)	3,44	
Topný výkon při teplotě -7°C (teplota topné vody 35°C)	10,00 kW	
COP při teplotě -7°C (teplota topné vody 35°C)	2,73	
Chladicí výkon při 35°C (teplota chladicí vody 7/12°C)	10,00 kW	
EER při teplotě 35°C (teplota chladicí vody 7/12°C)	2,85	
VNITŘNÍ JEDNOTKA	WH-ADC0916H9E8	
Hladina akustického tlaku (vytápění / chlazení)	33 / 33 dB(A)	
Rozměry / čistá hmotnost	1800 x 598 x 717 mm / 126 kg	
Hydrokit ve vnitřní jednotce		
Přípojka pro vodovodní potrubí	R1 1/4	
Čerpadlo třídy A	Počet rychlostí	Variabilní otáčky
	Příkon (min. / max.)	36 / 152 W
Průtok topné vody ($\Delta T=5K, 35^\circ C$)	34,4 l/min	
Výkon integrovaného elektrického ohřivače	9 kW	
Doporučený jistič	16/20 A	
Doporučená velikost kabelu, přívod 1 a 2	5 x 2,5mm ² / 5 x 4,0mm ²	
Příkon (Vytápění / chlazení)	2,53 / 3,51 kW	
Provozní proud (Vytápění / chlazení)	3,8 / 5,3 A	
Nádrž ve vnitřní jednotce		
Objem vody	185 l	
Nejvyšší teplota vody	65°C	
Materiál uvnitř nádrže	Nerezová ocel	
Povrch výměníku	2,1 m ²	
VENKOVNÍ JEDNOTKA	WH-UD12HE8	
Hladina akustického výkonu (chlazení / vytápění)	69/68 dB(A)	
Rozměry / hmotnost	1340 x 900 x 320 mm / 107 kg	
Průměr potrubí	9,52 / 15,88 mm	
Rozsah délek potrubí	3 / 30 m	
Délka potrubí pro jmenovitý výkon / dodatečný plyn	7 / 10 m	
Rozdíl výšek (vnitřní / venkovní)	20 m	
Provozní rozsah	-20 ~ 35°C	
Výstup vody (chlazení / vytápění)	5~20°C / 20~55°C	

Tabulka topného výkonu v závislosti na venkovní teplotě a teplotě topné vody

WH-UD12HE8

Tamb	HC	IP	COP	HC	IP	COP	HC	IP	COP	HC	IP	COP	HC	IP	COP	HC	IP	COP
LWC	30	30	30	35	35	35	40	40	40	45	45	45	50	50	50	55	55	55
-15	9,30	3,46	2,69	8,90	3,62	2,46	8,50	3,79	2,24	8,10	3,95	2,05	7,50	4,05	1,85	7,00	4,16	1,68
-7	10,40	3,37	3,09	10,00	3,66	2,73	9,60	3,95	2,43	9,20	4,24	2,17	8,70	4,26	2,04	8,20	4,27	1,92
2	11,80	3,10	3,81	11,40	3,31	3,44	11,00	3,53	3,12	10,60	3,74	2,83	9,80	3,94	2,49	9,10	4,14	2,20
7	12,00	2,10	5,71	12,00	2,53	4,74	12,00	2,96	4,05	12,00	3,39	3,54	12,00	3,78	3,17	12,00	4,16	2,88
25	12,00	1,38	8,70	12,00	1,66	7,23	11,80	1,94	6,08	11,70	2,23	5,25	11,50	2,49	4,62	11,40	2,74	4,16

Tamb: Teplota okolního prostředí (°C). LWC: Teplota výstupní vody na kondenzátoru (°C). HC: Topný výkon (kW). CC: Chladicí výkon (kW). IP: Příkon (kW)
Tato data měří Panasonic v souladu s normou EN14511-2. Tato data jsou určena pouze k referenčním účelům a nejsou zárukou výkonu.

WH-UD12HE8

Boční pohled

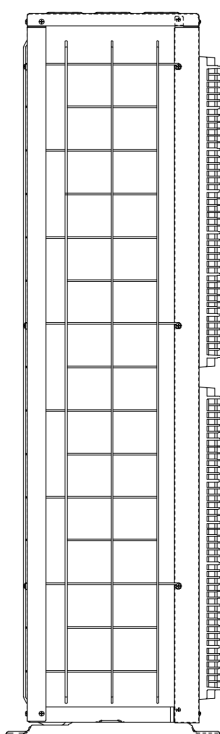

Čelní pohled

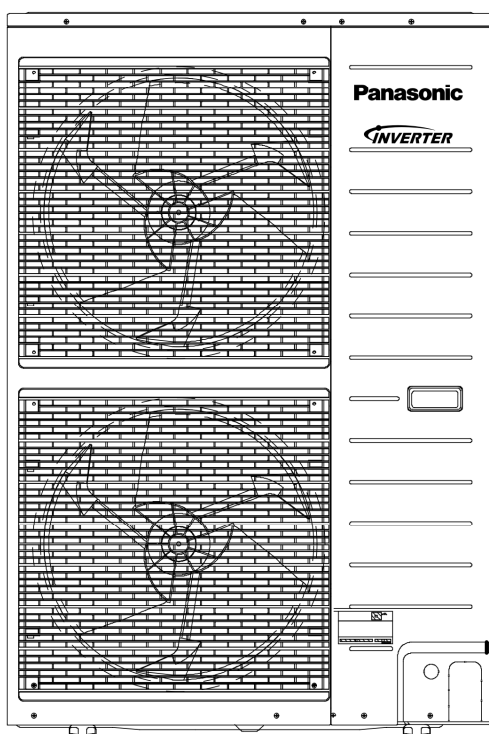

Boční pohled

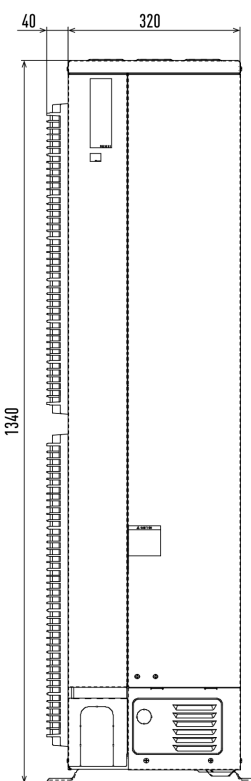

Pohled shora

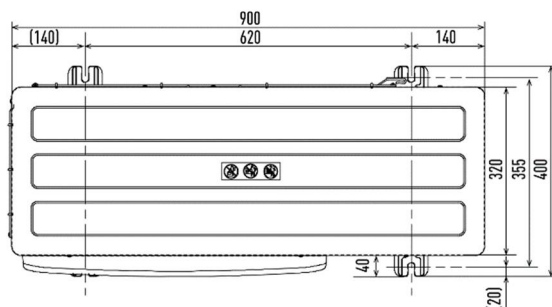

Prostor potřebný pro instalaci

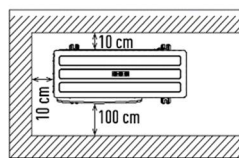

Výška kotvícího šroubu 355 x 260

WH-ADC0916H9E8

Četní pohled

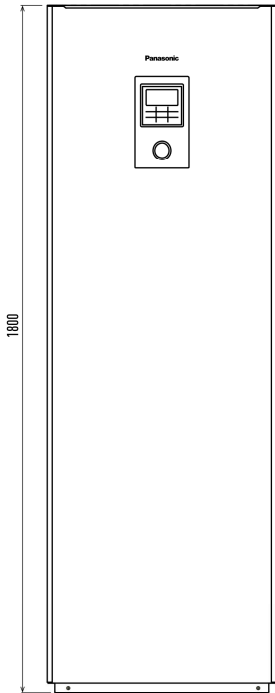

Boční pohled

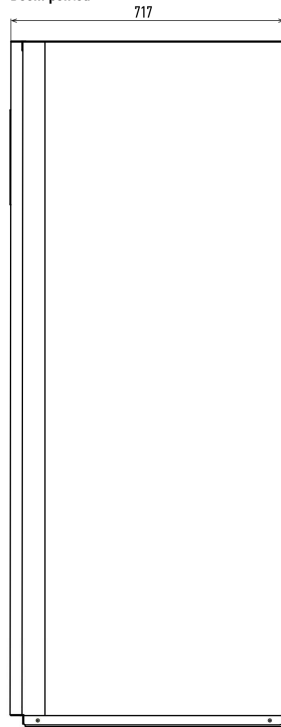

Pohled shora

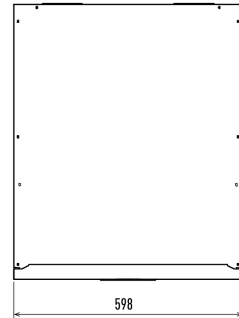

Spodní pohled

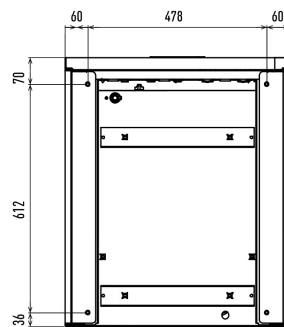

Jednotky: mm

(Unit : mm)

