

CU-BZ25ZKE / CS-BZ25ZKE

standardní bílá

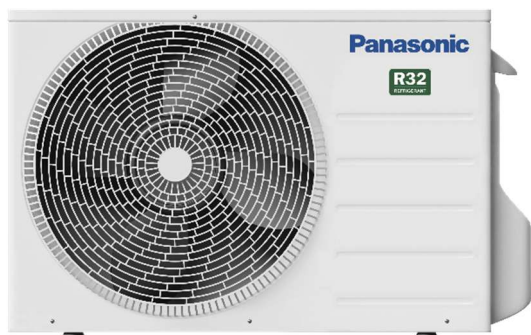

CHLAZENÍ

Chladicí výkon nominální (min. / max.)	2,5 (0,85 – 3,00) kW
Podmínky hodnocení	vnitřní teplota 27°C ST / 19°C MT, venkovní teplota 35°C ST / 24°C MT
Příkon	0,68 kW
Provozní rozsah (min. / max.)	-10°C / +43°C

VYTÁPĚNÍ

Topný výkon nominální / (min./max.)	3,15 (0,80 – 3,60) kW
Podmínky hodnocení	vnitřní teplota 20°C ST, venkovní teplota 7°C ST / 6°C MT
Příkon	0,77 kW
Provozní rozsah (min. / max.)	-15 °C / +24 °C

Zdroj napájení	230 V / 1f / 50 Hz
Chladivo	R32
Přípojky potrubí (kapalina / plyn)	6,35 / 9,52 mm
Hladina akustického tlaku – venkovní (chlaz. / top.)*	48 / 49 dB(A)
Hladina akustického tlaku – vnitřní (Níz. / Stř. / Vys.)*	20 / 26 / 37 dB(A)
Maximální objem vzduchu - venkovní jednotka	630 m ³ /h
Rozdíl výšek (uvnitř / vně)	15 m
Délka potrubí (min. / max.)	3 / 15 m
Výška (venkovní / vnitřní)	542 / 290 mm
Šířka (venkovní / vnitřní)	780 / 779 mm
Hloubka (venkovní / vnitřní)	289 / 209 mm
Čistá hmotnost (venkovní / vnitřní)	24 / 8 kg

* Je hodnota při chlazení naměřená ve vzdálenosti 1m od čelní strany těla jednotky a 0,8m pod jednotkou



CU- BZ25ZKE

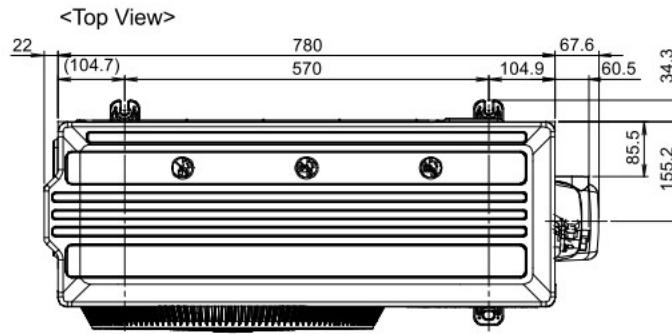
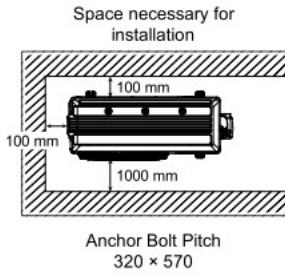

<Side View>

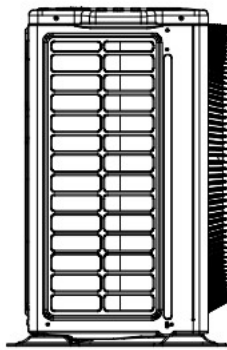

Unit : mm

<Front View>

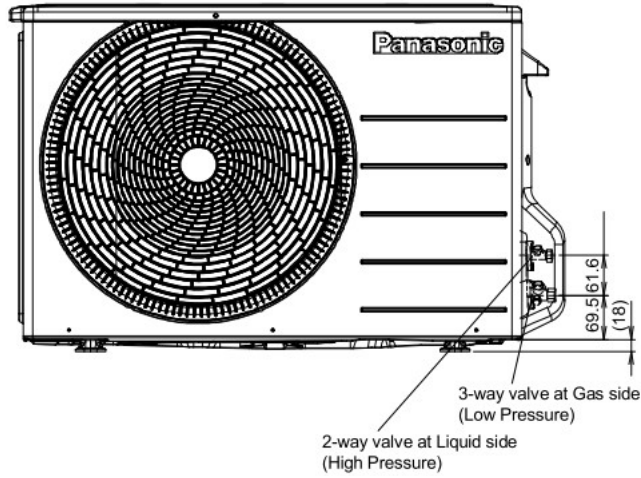

<Side View>

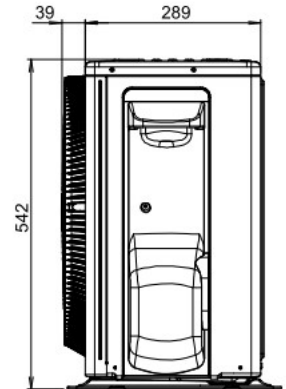

CS- BZ25ZKE

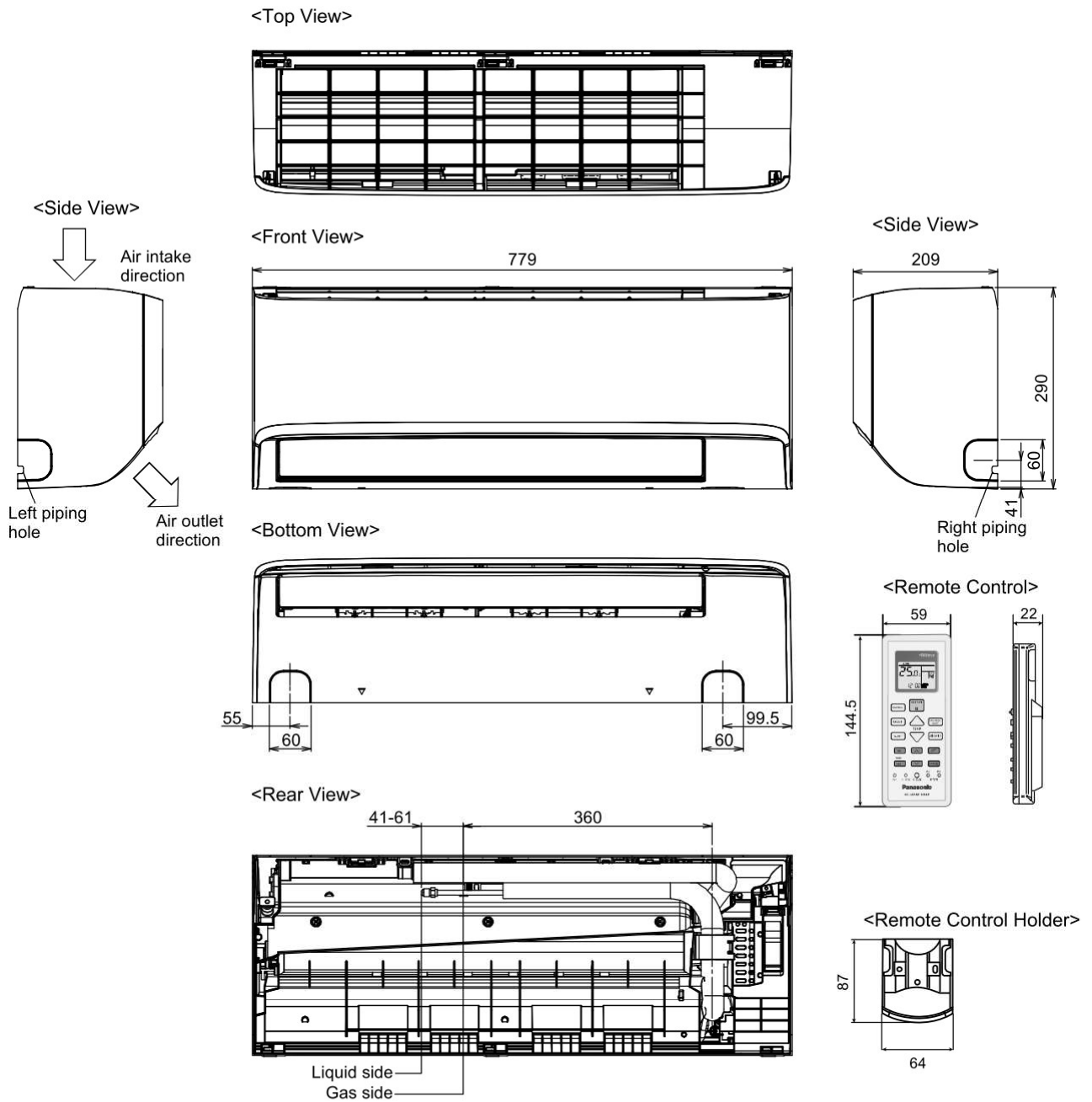

Relative position between the indoor unit and the installation plate <Front View>

