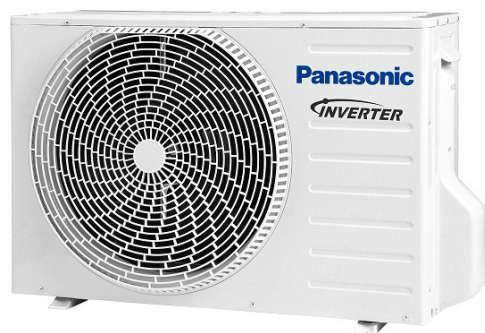

CU-TZ20ZKE / CS-TZ20ZKEW

standardní bílá

**CHLAZENÍ**

Chladicí výkon nominální (min. / max.)

2,0 (0,75 – 2,5) kW

Podmínky hodnocení

vnitřní teplota 27°C ST / 19°C MT,
venkovní teplota 35°C ST / 24°C MT

Příkon

490 W

Provozní rozsah (min. / max.)

-10°C / +43°C

VYTÁPĚNÍ

Topný výkon nominální / (min./max.)

2,7 (0,7 – 3,6) kW

Podmínky hodnocení

vnitřní teplota 20°C ST,
venkovní teplota 7°C ST / 6°C MT

Příkon

650 W

Provozní rozsah (min. / max.)

-15 °C / +24 °C

Zdroj napájení

230 V / 1f / 50 Hz

Chladivo

R32

Přípojky potrubí (kapalina / plyn)

6,35 / 9,52 mm

Hladina akustického tlaku – venkovní (chlaz. / top.)*

46 / 47 dB(A)

Hladina akustického tlaku – vnitřní (Níz. / Stř. / Vys.)*

20 / 25 / 37 dB(A)

Maximální objem vzduchu - venkovní jednotka

1782 m³/h

Rozdíl výšek (uvnitř / vně)

15 m

Délka potrubí (min. / max.)

3 / 15 m

Výška (venkovní / vnitřní)

542 / 290 mm

Šířka (venkovní / vnitřní)

780 / 779 mm

Hloubka (venkovní / vnitřní)

289 / 209 mm

Čistá hmotnost (venkovní / vnitřní)

24 / 8 kg

* Je hodnota při chlazení naměřená ve vzdálenosti 1m od čelní strany těla jednotky a 0,8m pod jednotkou



CU-TZ20ZKE

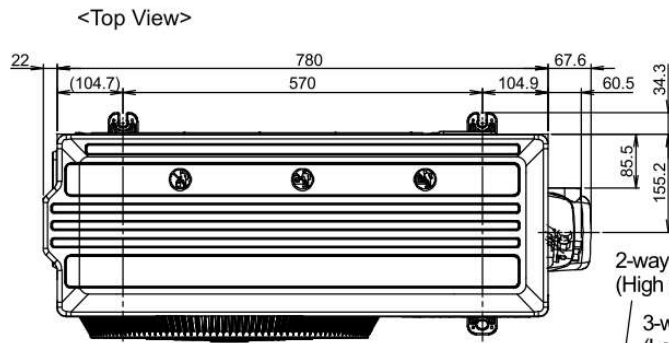
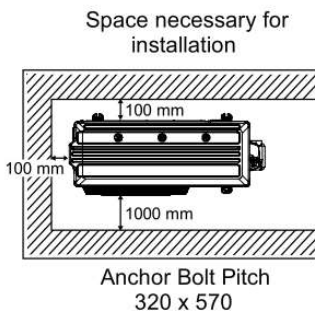

2-way valve at Liquid side
(High Pressure)

3-way valve at Gas side
(Low Pressure)

<Side View>

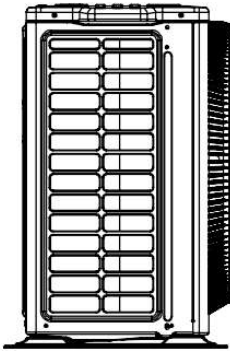

<Front View>

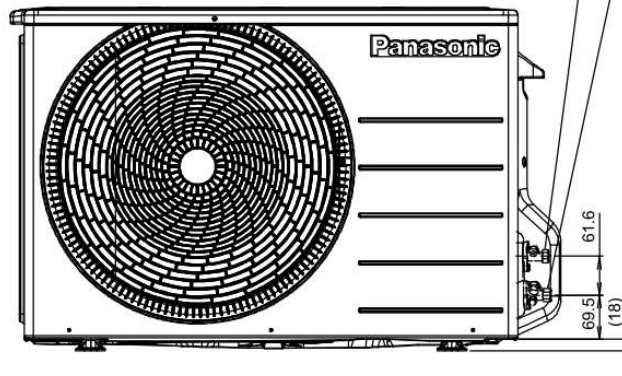

<Side View>

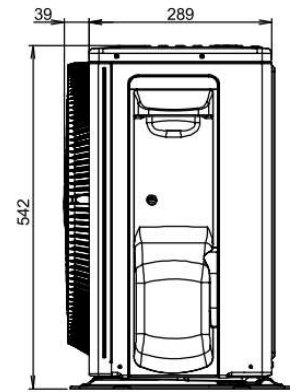

Unit: mm



CS-TZ20ZKEW

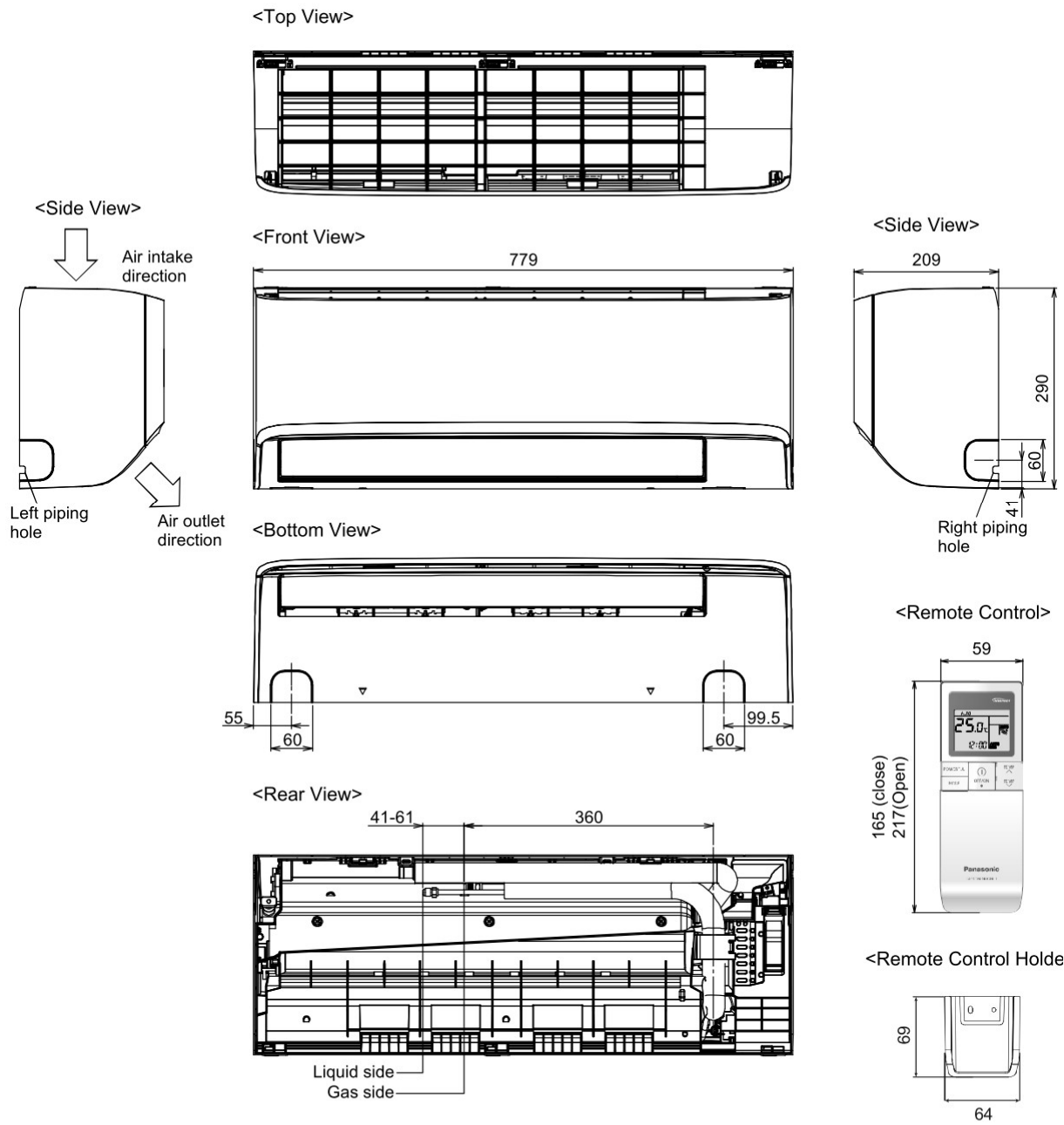

Relative position between the indoor unit and the installation plate <Front View>

